

Panasonic

Telefoni proprietari digitali

Guida di riferimento rapido

Modello **KX-T7625SP/KX-T7630SP**
KX-T7633SP/KX-T7636SP

Informazioni importanti

Utilizzando i modelli della serie KX-T76XX, vi preghiamo di rispettare le seguenti condizioni.

- In caso di problemi, scollegate il cavo telefonico dal telefono e collegatelo al posto di un altro telefono funzionante. Qualora il telefono non funzioni si consiglia inviare il telefono difettoso presso un centro di assistenza tecnica autorizzato Panasonic. Se il telefono non dovesse funzionare correttamente, far controllare la centrale KX-TDA o il cablaggio interno del telefono da personale tecnico qualificato.
- Tenete l'unità lontano da fonti di calore e dispositivi che emettano disturbi elettrici, quali le lampade fluorescenti, motori e televisori, poiché vi è la possibilità che interferiscano con le prestazioni dell'unità.
- Evitate di esporre il telefono alla polvere, all'umidità, alle alte temperature (oltre 40 °C) e alle vibrazioni, nonché alla luce diretta del sole.
- Per la pulizia, evitate di utilizzare benzina, solventi o prodotti simili, nè alcun tipo di polvere abrasiva. Utilizzate esclusivamente un panno morbido inumidito.
- Non utilizzate microtelefoni di marche diverse da Panasonic.
- Per evitare cortocircuiti non smontare il telefono.
Lo smontaggio e le riparazioni del telefono devono essere effettuate solamente da personale di assistenza tecnica qualificato Panasonic.
- Qualora si verifici un malfunzionamento a livello delle parti interne, scollegate immediatamente il cavo del telefono e riportate l'unità presso il centro assistenza autorizzato Panasonic.
- Non inserite nelle aperture o nei fori del telefono, fili, graffette fermafogli etc.

AVVERTENZA:

PER EVITARE IL RISCHIO DI INCENDI O CORTOCIRCUITI,
NON ESPONETE L'UNITÀ ALLA PIOGGIA O ALL'UMIDITÀ.
IL MICROTELEFONO È MAGNETIZZATO, PERTANTO POTREBBE ATTIRARE
PICCOLI ELEMENTI FERROSI.

Nota: nel presente manuale, è stato omissso il suffisso del codice di ciascun modello. A pagina 21 è descritta la procedura di "Installazione dei moduli opzionali KX-T7601/KX-T7603".

Elenco delle funzioni

Pulsante Linea Esterna
 Ricevitore sganciato
 Ricevitore agganciato
 Numeri funzione
 Parlare
 Pulsante Gruppo di distribuzione chiamate entranti
 Pulsante di chiamata diretta interno
 Tono di conferma (C. Tono)
 Tono di selezione (D. Tono)
 Tono di chiamata (R. B. Tono)

Funzione desiderata	Funzionamento
Effettuare le chiamate	
Chiamata	<p>Verso un interno Verso un utente esterno</p>
Ripetizione Numero	
Selezione Rapida	
Selezione Rapida	<p>Per memorizzare </p> <p>Per effettuare una chiamata </p>
Chiamata operatore	* Il numero può variare in base alla nazione.
Numeri Brevi Personali	<p>Per memorizzare C. Tono</p> <p>Per effettuare una chiamata </p>
Numeri Brevi di Sistema	Per effettuare una chiamata
Chiamata citofono	C. Tono
Prenotazione su occupato	<p>Per prenotare Mentre l'apparecchio emette il segnale di occupato: C. Tono</p> <p>Per annullare C. Tono</p> <p>Per rispondere (se l'impostazione è stata effettuata dopo la composizione del numero) Mentre si riceve lo squillo di richiamata R. B. Tono</p> <p>Per rispondere (se l'impostazione è stata effettuata per ottenere una linea urbana) Mentre si riceve lo squillo di richiamata </p>
Durante una conversazione	
Mettere in attesa una chiamata	<p>Per mettere una chiamata in attesa Per riprendere una chiamata dall'interno in attesa</p> C. Tono
	<p>Per riprendere una chiamata esterna da un altro interno</p>
Trasferire una chiamata	A un interno A un utente esterno

Elenco delle funzioni

Funzione desiderata	Funzionamento
Funzioni utili	
Monitor con microtelefono sganciato	<p>Per attivare/disattivare durante una conversazione</p>
Parcheggio Chiamata	<p>Per parcheggiare durante una conversazione</p>
	<p>Per recuperare</p>
Conversazione con più utenti	<p>Per aggiungere altri utenti durante una conversazione Per abbandonare una conferenza</p>
Intercettare una chiamata	
Invio di un segnale di sollecito	<p><i>Mentre l'apparecchio emette il segnale di occupato</i></p>
Cercapersona	<p>Per ricercare</p>
	<p>Per rispondere</p>
	<p>Per permettere/rifiutare un annuncio di messaggio di ricerca persone (Nega cercapersona)</p>
Messaggio per interno	<p>Chiamante</p> <p>Per lasciare una segnalazione di messaggio <i>Quando l'interno chiamato è occupato o non risponde</i></p>
	<p>Interno chiamato</p> <p>Per richiamare</p>
Log-in/Log-out	





* Per ulteriori dettagli circa i numeri delle funzioni, contattate il Vostro Installatore.

* E' possibile programmare i pulsanti linee esterne in pulsanti di funzione.

* Per ulteriori informazioni fare riferimento al Manuale di Utente del centralino telefonico.

* Il capitolo "Ubicazione dei comandi" è riportato a pagina 19.

Utilizzo del telefono proprietario con display

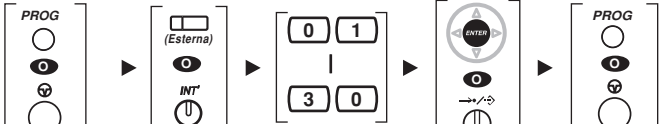
Funzione desiderata	Funzionamento								
Accesso alle funzioni di sistema	<p><i>Mentre il ricevitore è agganciato</i></p>  <p>Premere Destra Premere ENTER. Premere Su o Giù fino a quattro volte. Premere ENTER. alla funzione desiderata</p> <p>Immettere il parametro</p> <ul style="list-style-type: none"> • Per accedere a una funzione è possibile utilizzare il menu "Funzioni": <table border="0" style="width: 100%;"> <tr> <td style="text-align: left;">Cancella Prenotazione</td> <td style="text-align: right;">Apriporta</td> </tr> <tr> <td style="text-align: left;">Intercetta Interno</td> <td style="text-align: right;">BGM Esterna</td> </tr> <tr> <td style="text-align: left;">Intercetta Gruppo</td> <td style="text-align: right;">Ricerca Persone</td> </tr> <tr> <td style="text-align: left;">Chiamata Citofono</td> <td></td> </tr> </table>	Cancella Prenotazione	Apriporta	Intercetta Interno	BGM Esterna	Intercetta Gruppo	Ricerca Persone	Chiamata Citofono	
Cancella Prenotazione	Apriporta								
Intercetta Interno	BGM Esterna								
Intercetta Gruppo	Ricerca Persone								
Chiamata Citofono									
Log Chiamate Agende numeri	<p>Memorizzazione delle informazioni del log delle chiamate nell'Agenda numeri personali <i>Quando viene visualizzato l'utente desiderato</i></p>  <p>Premere MEMORIZZAZIONE o ENTER. (nome (massimo 20 caratteri)) Premere MEMORIZZAZIONE o ENTER. Premere "ESCI" o PAUSA.</p> <hr/> <p>Memorizzare i nomi e i numeri nell'Agenda numeri personali <i>Mentre il ricevitore è agganciato</i></p>  <p>(n. telefonico (massimo 32 cifre)) Premere MEMORIZZAZIONE o ENTER. (nome (massimo 20 caratteri)) Premere MEMORIZZAZIONE o ENTER. Premere "ESCI" o PAUSA.</p> <hr/> <p>Per chiamare <i>Mentre il ricevitore è agganciato</i></p>  <p>Premere a destra o a sinistra Appaiono in sequenza i log e le Agende. Premere ENTER. Premere Su o Giù finché non viene visualizzato il numero desiderato.</p> <ul style="list-style-type: none"> • E' possibile scegliere e chiamare con le seguenti funzioni : <table border="0" style="width: 100%;"> <tr> <td style="text-align: left;">Log chiamate Uscenti</td> <td style="text-align: right;">Agenda Sistema</td> </tr> <tr> <td style="text-align: left;">Log chiamate Entranti</td> <td style="text-align: right;">Agenda personale</td> </tr> <tr> <td style="text-align: left;">Agenda Interni</td> <td></td> </tr> </table> <ul style="list-style-type: none"> • Per annullare o uscire dal display corrente, premere CANCEL. <hr/> <p>Per Cancellare le informazioni del registro <i>Quando viene visualizzato il numero desiderato</i></p> <p>CANC</p> <p>Premere "CANC".</p>	Log chiamate Uscenti	Agenda Sistema	Log chiamate Entranti	Agenda personale	Agenda Interni			
Log chiamate Uscenti	Agenda Sistema								
Log chiamate Entranti	Agenda personale								
Agenda Interni									
Contrasto LCD (Display a cristalli liquidi)	<p>KX-T7630/7633/7636 <i>Mentre il ricevitore è agganciato</i></p> 								
Tipo squillo di chiamata	 <p>Premere due volte</p>								

* Il capitolo "Ubicazione dei comandi" è riportato a pagina 19.



◆◆ Inserimento dei caratteri

Per selezionare la tabella 1 o 2, premere il tasto funzione (S1) durante l'inserimento dei caratteri.

Tabella 1 (modalità standard)

Volte Pulsanti	1	2	3	4	5	6	7	8	9
1	!	?	"	1					
2	A	B	C	a	b	c	2		
3	D	E	F	d	e	f	3		
4	G	H	I	g	h	i	4		
5	J	K	L	j	k	l	5		
6	M	N	O	m	n	o	6		
7	P	Q	R	S	p	q	r	s	7
8	T	U	V	t	u	v	8		
9	W	X	Y	Z	w	x	y	z	9
0	(space)	.	,	'	:	;	0		
*	/	+	-	=	<	>	*		
#	\$	%	&	@	()	€	£	#

Tabella 2 (modalità opzionale)

Volte Pulsanti	1	2	3	4	5	6	7	8	9	10	11	12	13	14	15
1	!	?	"	ä	ö	ü	1								
2	A	B	C	a	b	c	À	Á	Â	Ã	Ä	Å	Æ	Ç	2
3	D	E	F	d	e	f	Ð	È	É	Ê	Ë	3			
4	G	H	I	g	h	i	Ì	Í	Î	Ï	4				
5	J	K	L	j	k	l	5								
6	M	N	O	m	n	o	Ñ	Ò	Ó	Ô	Õ	Ö	Ø	Œ	6
7	P	Q	R	S	p	q	r	s	ß	7					
8	T	U	V	t	u	v	Û	Ú	Û	Ü	8				
9	W	X	Y	Z	w	x	y	z	Ý	9					
0	(space)	.	,	'	:	;	0								
*	/	+	-	=	<	>	*								
#	\$	%	&	@	()	€	£	#						

Impostazioni in modalità di programmazione

Accesso alla modalità di programmazione	Per uscire
Funzionamento	
Chiamata alternativa Squillo/Voce.	
Avviso di chiamata per linee esterne	
Avviso di chiamata per linee interne	
Tipo tono di avviso di chiamata	
Impostazione modalità cuffie	
Messaggio di assenza	
Deviazione di chiamata e Non disturbare (n. desiderato (massimo 32 cifre))	
PIN (Personal Identification Number) di interno. (PIN (massimo 10 cifre))	
Blocco delle Agende e del Log Chiamate (PIN (massimo 10 cifre))	



- Qualora, in modalità di programmazione, entro un minuto non venga immesso alcun valore, il telefono ritornerà in modalità di standby.
- Sollevare il microtelefono per uscire dalla modalità di programmazione in qualsiasi momento.
- Per maggiori informazioni riguardanti l'Impostazione della modalità di programmazione, consultare il Manuale di Utente del centralino telefonico.

Ubicazione dei comandi

◆ KX-T7636

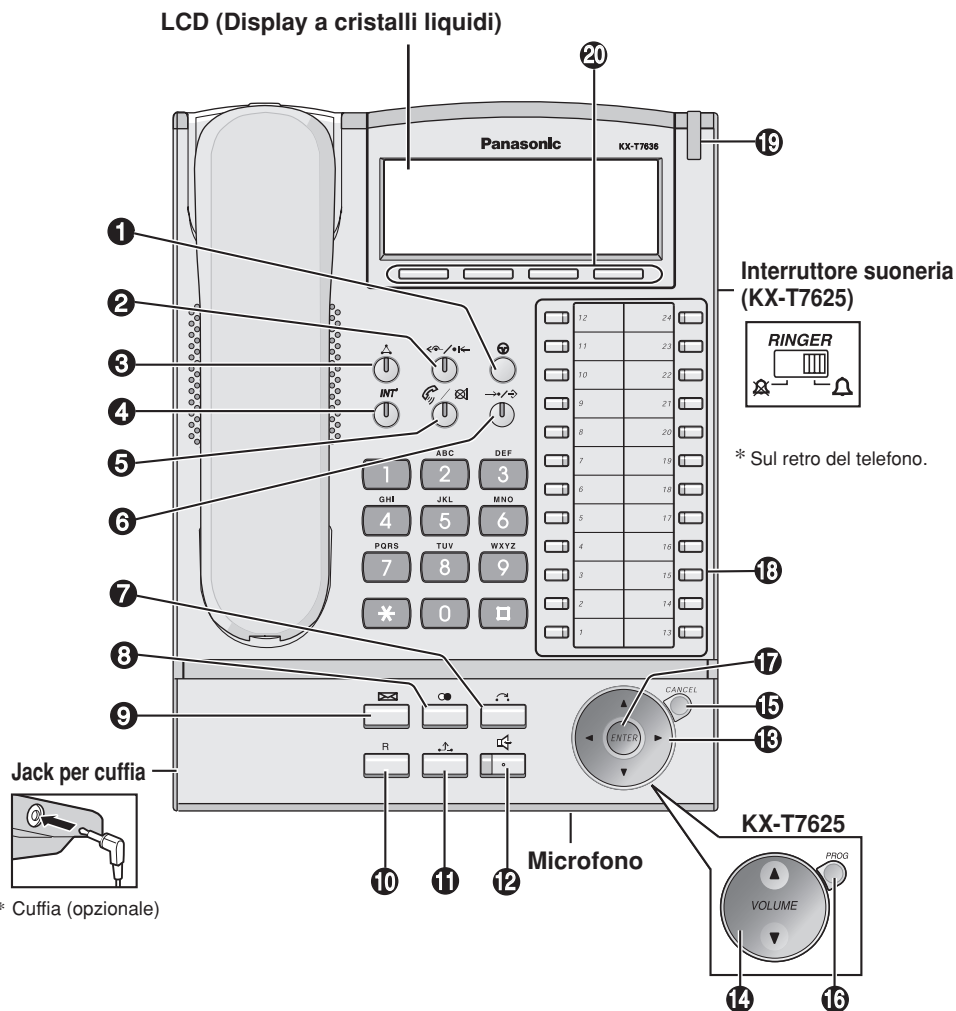

- ❶ **PAUSA:** Utilizzato per inserire una pausa durante la memorizzazione del numero. In Questo pulsante viene anche utilizzato come tasto PROGRAM.
- ❷ **Deviazione di Chiamata e Non Disturbare:** Utilizzato per deviare le chiamate o per attivare la funzione Non Disturbare.
- ❸ **CONF (Conferenza):** Utilizzato per attivare una conversazione con più utenti.
- ❹ **INT'erno:** Utilizzato per effettuare o ricevere chiamate interne.
- ❺ **RISPOSTA AUTOMATICA/MUTE:** Viene utilizzata per ricevere una telefonata in viva voce (senza microtelefono) o per disattivare il microfono durante una conversazione.

Ubicazione dei comandi

- 6 RICHIAMATA AUTOMATICA/ MEMORIZZAZIONE:** Utilizzato per la Selezione numeri personali/sistema o per memorizzare le modifiche di programmazione.
- 7 TRASFERIMENTO:** Utilizzato per trasferire una chiamata ad un altro utente.
- 8 RIPETIZIONE NUMERO:** Utilizzato per richiamare l'ultimo numero selezionato.
- 9 MESSAGGIO:** Utilizzato per lasciare una segnalazione di messaggio o per chiamare l'interno che ha lasciato il messaggio.
- 10 FLASH/RICHIAMATA:** Utilizzato per interrompere la chiamata in corso ed effettuare un'altra chiamata senza riagganciare.
- 11 ATTESA:** Utilizzato per mettere in attesa una chiamata.
- 12 VIVA VOCE:** Utilizzato per la modalità viva voce.
- 13 Tasto Navigator (KX-T7630/7633/7636):** Per regolare il volume ed il contrasto del display, oppure per selezionare gli elementi desiderati. Per la regolazione di volume **altoparlante, microtelefono, squillo chiamata** premere **Su** o **Giù**.
- 14 Tasto Volume: (KX-T7625):** Per regolare il volume dello squillo di chiamata. L'interruttore deve essere impostato su Δ . Per la regolazione di **volume altoparlante, microtelefono, squillo chiamata** premere **Su** o **Giù**.
- 15 CANCEL (KX-T7630/7633/7636):** Utilizzato per cancellare l'opzione selezionata.
- 16 PROGRAM (KX-T7625):** Per entrare ed uscire dalla modalità di programmazione personale.
- 17 ENTER (KX-T7630/7633/7636):** Utilizzato per confermare l'opzione selezionata.
- 18 Pulsanti programmabili (Linee Esterne):** Utilizzati per effettuare o ricevere una chiamata urbana. Premendo questo pulsante è possibile impegnare automaticamente una linea esterna. (È necessario programmare il pulsante). E' possibile programmare il tasto anche per altre funzioni (tasto interno, numero rapido, etc).
- 19 Spia luminosa Messaggi/Chiamata:** Lampeggio Verde = Chiamata Interna, Lampeggio Rosso = Chiamata Esterna, Rosso fisso = Messaggio in attesa.
- 20 Tasti Software (KX-T7630/7633/7636):** Per selezionare la voce visualizzata sull'ultima riga del display.

Regolazione dell'angolo d'inclinazione

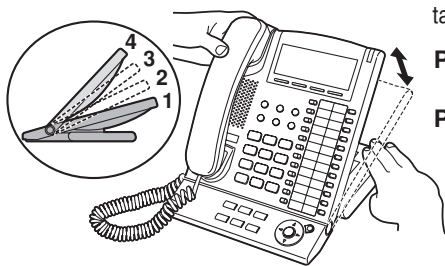

E' possibile regolare l'angolo di inclinazione della della tastiera, secondo quattro posizioni.

Per alzarla: alzate la tastiera fino all'inclinazione desiderata (1 → 2 → 3 → 4).

Per abbassarla: alzate la tastiera fino all'inclinazione superiore, quindi abbassare fino all'inclinazione 1. **Fate attenzione a non schiacciare le dita tra la base di appoggio e la tastiera.**



- Qualora la tastiera sia stata inclinata in posizione 4, al fine di evitare che il microtelefono scivoli, abbassare la sicura del supporto microtelefono.



Installazione dei moduli opzionali KX-T7601/KX-T7603

Per evitare di danneggiare il telefono, scollegare il cavo di collegamento al centralino prima di installare o rimuovere il Modulo USB o la tastiera DSS Aggiuntiva.

◆◆ KX-T7601 (Solo KX-T7633/7636) Cavo USB incluso

È possibile collegare il modulo USB tra il telefono digitale e il personal computer attraverso l'interfaccia USB, in modo tale da utilizzare le funzioni CTI (Computer Telephony Integration).

- 1 Con un cacciavite, rimuovere il coperchio del connettore.

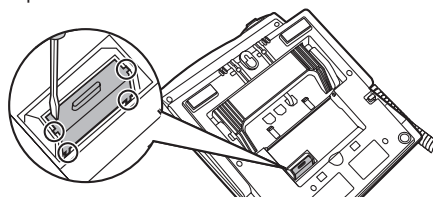

- 2 Inserire il cavo piatto nel connettore.

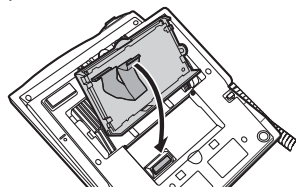

- 3 Collegare entrambe le cerniere e inserirle nell'unità.

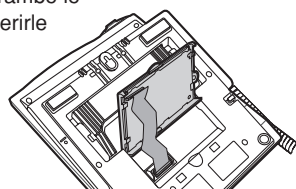

- 4 Spingere il coperchio finché si blocchi in posizione e collegare il cavo USB alla porta USB.

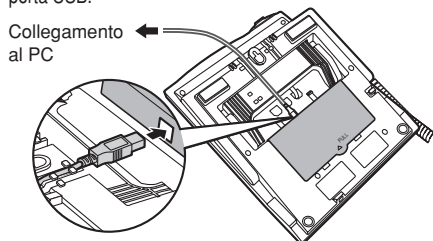

* Utilizzare un cavo USB di lunghezza inferiore a 3 m.

◆◆ KX-T7603 (Solo KX-T7633/7636)

Il modulo "DSS aggiuntivo", prevede 12 tasti programmabili. I tasti possono essere programmati per accedere alle linee esterne, o a funzioni di sistema, chiamare numeri telefonici esterni o interni, stato di occupato interno, etc.



<KX-T7636 con KX-T7603>

- 1 Aprire il coperchio.

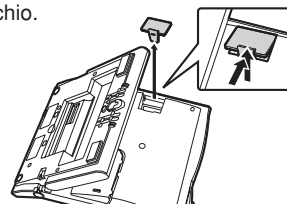

- 2 Avvitare il KX-T7603 al telefono.

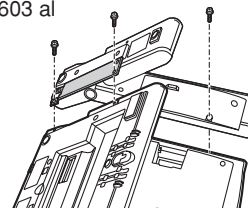

- 3 Inserire il cavo piatto nel connettore.

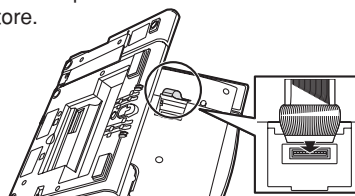

- 4 Chiudere il coperchio.

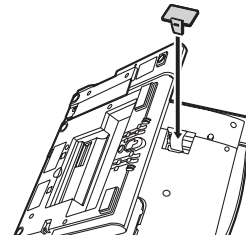

Montaggio a parete

- 1** Posizionare la tastiera in angolo di inclinazione 1.

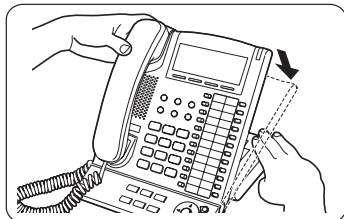

- 2** Collegare il cavo della linea telefonica, prima ① dell'adattatore per il ② montaggio a parete.

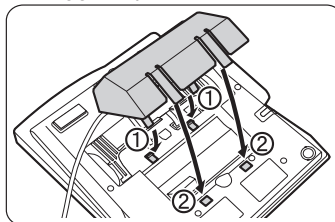

- 3** Montare l'unità a parete.

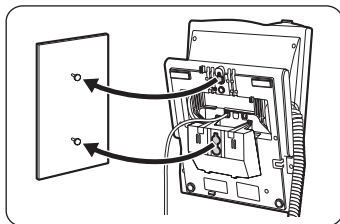

- 4** Premere il gancio del microtelefono finché si blocchi, in posizione, in modo tale da mantenere il microtelefono in posizione.

Per appoggiare temporaneamente il microtelefono durante una conversazione telefonica, agganciarlo sul bordo superiore del telefono, come mostrato in figura.

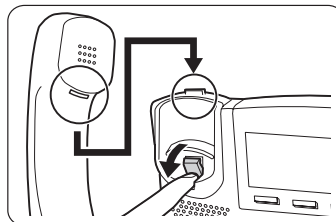

* The illustrations used in this page are a KX-T7636.

Collegamento

Cavo della linea telefonica (incluso)

ATTENZIONE
Assicurarsi che i cavi siano inseriti nelle scanalature in modo da evitare danni al connettore.

→ Collegare ad un centralino telefonico serie TDA (*TO MAIN UNIT / PABX*).

→ Collegare ad un telefono analogico BCA * (* per connessioni in parallelo o XDP *TO TEL*).

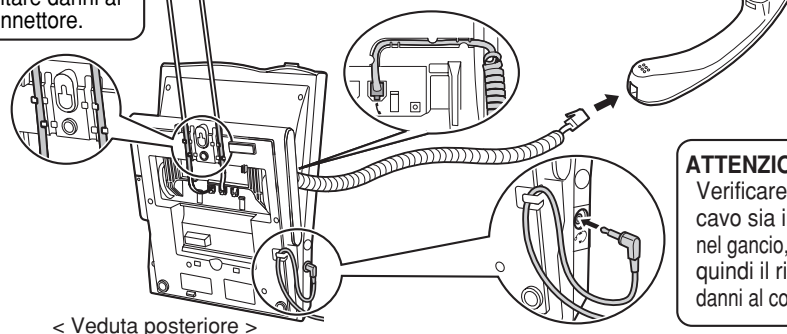

ATTENZIONE
Verificare che il cavo sia inserito nel gancio, evitando quindi il rischio di danni al connettore.

< Veduta posteriore >



• Per maggiori informazioni circa la funzione XDP, contattare il proprio installatore.



Questo prodotto è stato progettato per essere collegato solamente ai sistemi telefonici Panasonic serie KX-TDA.

Kyushu Matsushita Electric (U.K.) Limited dichiara che questo prodotto è conforme ai requisiti essenziali richiesti dalla direttiva R&TTE, 1999/5/EC.

La copia completa della dichiarazione del produttore di conformità alla direttiva R&TTE è disponibile al seguente indirizzo web: <http://doc.panasonic-tc.de>

Copyright:

Kyushu Matsushita Electric (U.K.) Ltd. (KMEUK).

In base alle leggi vigenti sul copyright, questo manuale non può essere riprodotto in alcuna forma, per alcuna delle sue parti e senza la previa approvazione scritta di KMEUK.

© 2003 Kyushu Matsushita Electric (U.K.) Ltd. Tutti i diritti riservati.